

### 1. Packungsinhalt

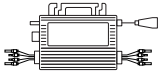

Mikro-Wechselrichter



Flex-S3-Plug-and-Play-Kabel – CEE7/7



Flex-S3-Trennwerkzeug



Installationsanleitung

### 2. Produktübersicht

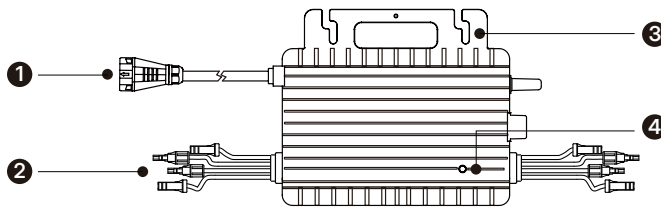

1	AC-Steckverbinder
2	DC-Steckverbinder
3	Montagehalterung
4	LED-Anzeige

### 3. Installation

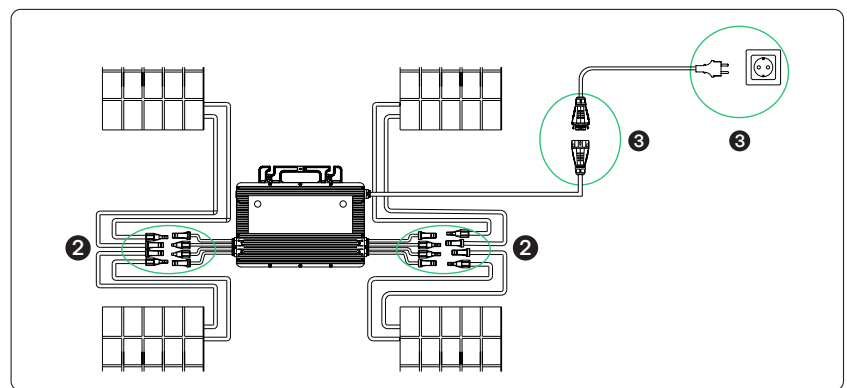
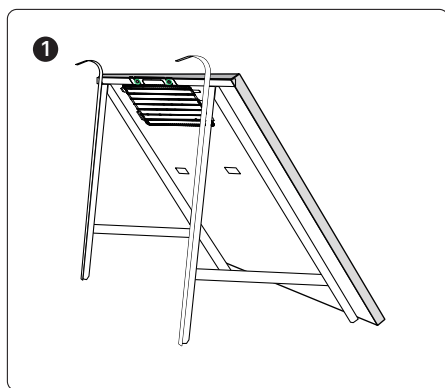

Stellen Sie angesichts der Komplexität von Balkoninstallationen sicher, dass die Installation den erforderlichen Umwelt- und Sicherheitsbestimmungen entspricht. Besorgen Sie sich ggf. professionelle Unterstützung.

#### 1 Den Mikro-Wechselrichter montieren

- A) Befestigen Sie den Mikro-Wechselrichter an der PV-Modul-Montagehalterung.  
*Hinweis: Zur Belüftung und Wärmeableitung muss die Etikettseite dem PV-Modul zugewandt sein.*
- B) Sichern Sie den Mikro-Wechselrichter mit M8-Schrauben in der Halterung (Anzugsmoment: 9 Nm). Nicht zu stark anziehen.

#### 2 PV-Module anschließen

- A) Verbinden Sie den Plus-Anschluss des Mikro-Wechselrichters (MC4-Buchse mit „-“-Zeichen) mit dem Plus-Anschluss des PV-Moduls (MC4-Stecker).
- B) Verbinden Sie den Minus-Anschluss des Mikro-Wechselrichters (MC4-Stecker mit „+“-Zeichen) mit dem Minus-Anschluss des PV-Moduls (MC4-Buchse).
- C) Nehmen Sie die SN des Mikro-Wechselrichters für die Systemüberwachung auf.
- D) Montieren Sie die PV-Module über dem Mikro-Wechselrichter.

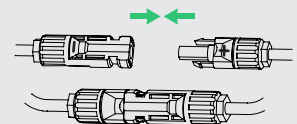

- 3 Schließen Sie ein Ende des Flex-S3-Plug-and-Play-Kabels – CEE7/7 an den Mikro-Wechselrichter an und stecken Sie das andere Ende in eine Steckdose.

#### 4 Überprüfen Sie den LED-Status

- A) Warten Sie fünf Minuten, bis das System mit dem Erzeugen von Strom beginnt.
- B) Überprüfen Sie die LED-Anzeige. (Grün blinkend: Das System funktioniert ordnungsgemäß. Rot leuchtend oder keine LED: Systemfehler.)

# 4. Aktivierung der Überwachung



**S-Miles Home herunterladen:** Scannen Sie den QR-Code oder suchen Sie auf Google Play für Android oder im App Store für iPhone nach S-Miles Home.

## Direktanschluss

### Nicht angemeldet:

- A) Öffnen Sie S-Miles Home und tippen Sie auf **Mit Gerät verbinden**.
- B) Tippen Sie auf das Mikro-Wechselrichter-Symbol und geben Sie den PIN-Code ein (Standard: 123456).

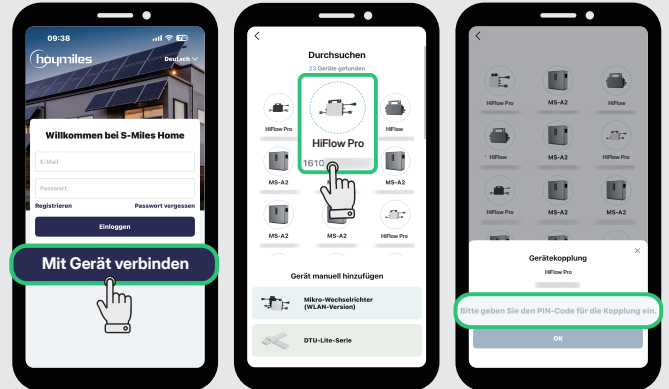

### Angemeldet:

- A) Öffnen Sie S-Miles Home und melden Sie sich mit Ihren Anmeldedaten an.
- B) Tippen Profil > **Mit Gerät verbinden**.
- C) Tippen Sie auf das Mikro-Wechselrichter-Symbol und geben Sie den PIN-Code ein (Standard: 123456).

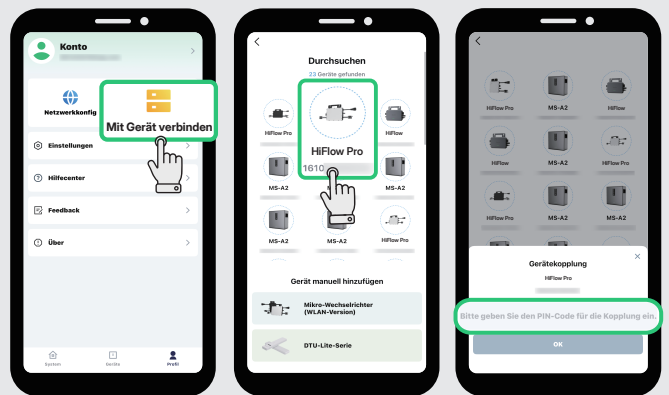

DE

## Fernverbindung

### (Optional) Ein Konto registrieren

- A) Öffnen Sie S-Miles Home und tippen Sie auf **Registrieren**.
- B) Füllen Sie das Anmeldeformular mit den erforderlichen Informationen aus. Tippen Sie dann auf **Registrieren**.

### Das System einrichten

- A) Tippen **System** > **System hinzufügen**.
- B) Fügen Sie Ihre Geräte hinzu: Tippen Sie auf das Mikro-Wechselrichter-Symbol und geben Sie den PIN-Code ein (Standard: 123456).
- C) Wählen Sie das WLAN Ihres Routers aus und geben Sie das Passwort ein.
- D) Füllen Sie das Anmeldeformular mit den erforderlichen Informationen aus. Tippen Sie dann auf **OK**.

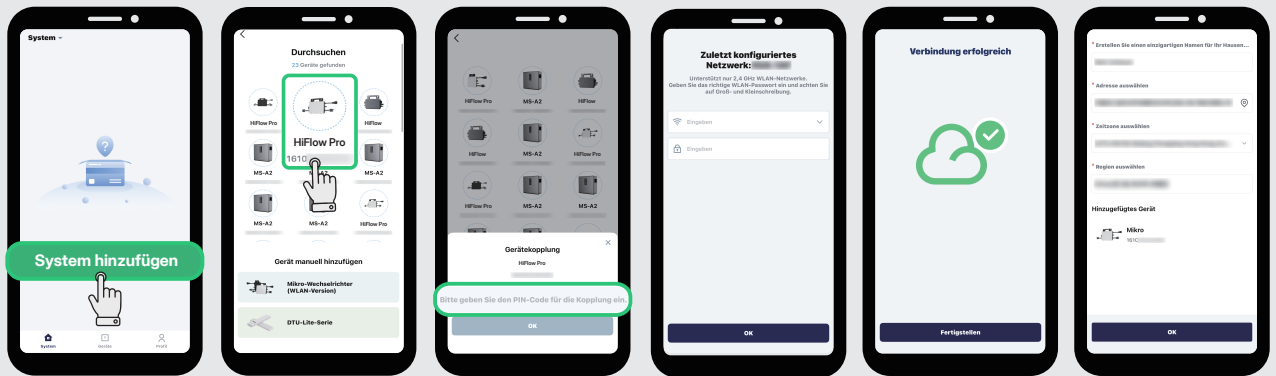

**CE-Konformitätserklärung**  
 Der Hoymiles Mikro-Wechselrichter (Modell: HMS-1600/1800/2000-4WB) ist ein Produkt der Klasse B. In einer häuslichen Umgebung kann dieses Produkt Funkstörungen verursachen. In diesem Fall muss der Benutzer möglicherweise geeignete Maßnahmen ergreifen. Betriebsfrequenz (die maximale Ausgangsleistung): 2,4 bis 2,48 GHz, ERP ≤ 20 dBm.

**EU-Konformitätserklärung**  
 Der Hoymiles Mikro-Wechselrichter (Modell: HMS-1600/1800/2000-4WB) entspricht den grundlegenden Anforderungen und anderen einschlägigen Bestimmungen der Richtlinien 2014/53/EU, 2009/125/EG, 2011/65/EU und (EU)2015/863. Die originale EU-Konformitätserklärung finden Sie unter [https://www.hoymiles.com/resources/download/?\\_sft\\_document\\_type=declaration](https://www.hoymiles.com/resources/download/?_sft_document_type=declaration).

